



Universidad Veracruzana

Catálogo

de productos y servicios

2024

Región Coahuila-Minatitlán

Índice

	Pág.
Presentación	03
Coatzacoalcos	04
Centro de Idiomas	05
Servicios	05
Centro de Investigación en Recursos Energéticos y Sustentables	28
Servicios	28
Facultad de Contaduría y Administración	30
Servicios	30
Facultad de Ingeniería.	32
Servicios	32
Minatitlán	46
Facultad de Trabajo Social	47
Servicios	47
Acayucan	48
Facultad de Ingeniería en Sistemas de Producción Agropecuaria	49
Servicios	49
Productos	54

Presentación

La Universidad Veracruzana (UV) como institución de educación superior, extendida a lo largo del estado de Veracruz, es una entidad pública con casi 80 años de experiencia en el ramo de la enseñanza, que ofrece certeza y confianza en sus procesos educativos, a través de personal docente capacitado con altos estándares de formación profesional, estudios de posgrado y reconocimientos recibidos por la Secretaría de Educación Pública (SEP) como los perfiles PROMEP (Programa para el Desarrollo Profesional Docente, para el Tipo Medio Superior) y los del Sistema Nacional de Investigadores (SNI) otorgado por el Consejo Nacional de Humanidades, Ciencias y Tecnología (Conahcyt); infraestructura física y tecnológica para llevar a cabo diversas dinámicas pedagógicas que aseguren procesos de enseñanza-aprendizaje multimodales; y los reconocimientos de calidad educativa que diversos organismos nacionales e internacionales han otorgado a los programas educativos en que en ella se imparten.

La extensión de los servicios, como una de sus principales funciones para la que fue creada la UV, se realiza en beneficio del desarrollo de una sociedad armónica, en ese sentido y tomando en cuenta el dinámico y competitivo escenario actual, que demanda cada vez, personal con un mayor desarrollo de habilidades tecnológicas y conocimientos aplicables para la inserción en el sector productivo y/o emprendimiento de proyectos e iniciativas que ofrezcan soluciones y alternativas a las demandas sociales, es así que, a través de este catálogo, se ponen a disposición de la sociedad en general, así como el sector público y privado, los diferentes servicios y productos que ofrecen las diferentes entidades y dependencias que integran la región universitaria Coatzacoalcos-Minatitlán.

Con presencia en los municipios de Coatzacoalcos, Minatitlán, Acayucan, Mecayapan y Agua Dulce, región universitaria Coatzacoalcos-Minatitlán de la Universidad Veracruzana, se destaca por su compromiso con la creación y transferencia de conocimiento, así como por su capacidad para generar productos y servicios tecnológicos de alto valor, recursos que además de impulsar el avance científico y social, también desempeñan un papel crucial en la promoción de la innovación y la colaboración entre la academia y el sector empresarial.

Destaca su extensión a lo largo de dichos municipios donde se cuenta con espacios físicos y recursos tecnológicos que facilitan la interacción presencial y a distancia, para hacer llegar sus productos y/o servicios a diversos sectores de la región sur del estado de Veracruz.

En el campus Coatzacoalcos se encuentra el Centro de Idiomas que ofrece diversos cursos de idiomas extranjeros, así como certificaciones del idioma Inglés, en el área de las ciencias exactas e ingenierías, se encuentran la Facultad de Ingeniería, y el Centro de Investigación en Recursos Energéticos y Sustentables (CIRES), y en el área de las ciencias económicas, la Facultad de Contaduría y Administración, distinguida por los logros alcanzados a lo largo de 45 años.

En torno al Campus Minatitlán, la Facultad de Trabajo Social se ha destacado por estar siempre en buscar el cambio y el desarrollo social, la cohesión social y el fortalecimiento y bienestar de las personas.

El campus Acayucan, a través de la Facultad de Ingeniería en Sistemas de Producción Agropecuaria desarrolla investigación y enseñanza orientada al estudio y aplicación del instrumental analítica de las ciencias biológico-agropecuarias.

Sirva el presente catálogo como una alternativa de calidad para la adquisición de servicios y productos, y agradecer la confianza depositada en la Universidad Veracruzana.



Coatzacoalcos

- Centro de Idiomas
- Centro de Investigación en Recursos Energéticos y Sustentables
 - Facultad de Contaduría y Administración
 - Facultad de Ingeniería

Centro de Idiomas

Fundado en 1990, es un centro de enseñanza, traducción y certificación de idiomas extranjeros, principalmente el inglés. Dentro de su oferta educativa se encuentran: inglés 4 habilidades en tres bloques, básico, intermedio y avanzado, inglés para ingenieros modalidad virtual, inglés multimodal III y IV, japonés, alemán, francés, italiano, portugués, chino mandarín, cuyos cursos de imparten de lunes a sábado. Funge como centro aplicador de la Certificación de la lengua inglesa EXAVER 1, 2 y 3, la cual se aplica dos veces al año e imparte el programa educativo de TSU en Docencia del inglés. Actualmente cuenta con 11 docentes de tiempo completo, todos con estudios de posgrado en el área disciplinar.

Servicios

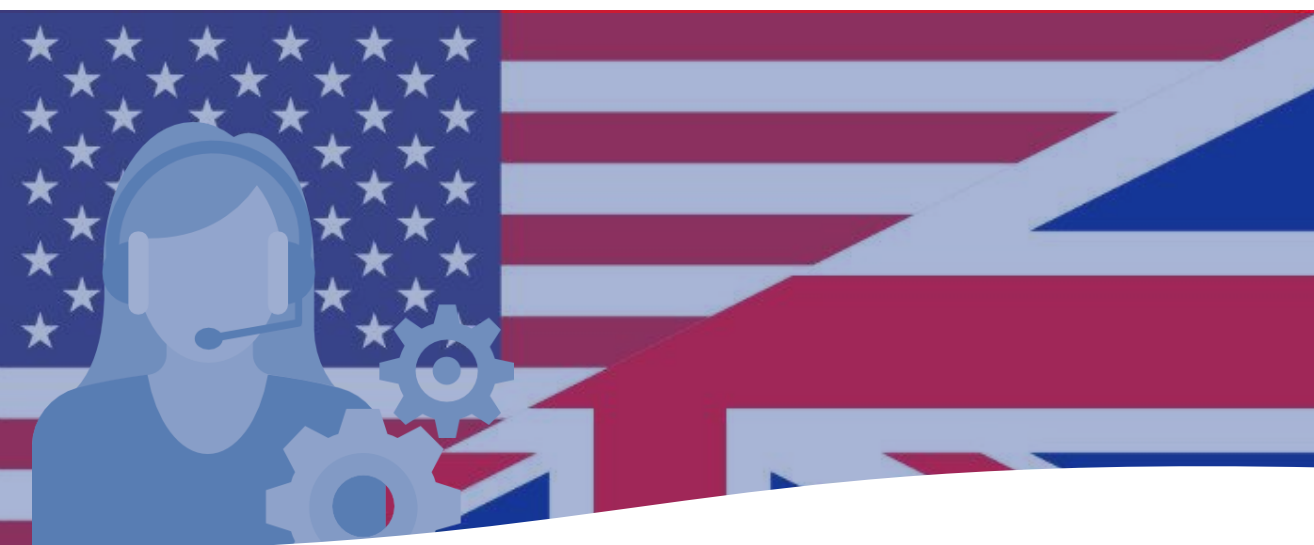

Curso de educación continua	La TIC en el aprendizaje del idioma inglés
Objetivo	Orientar, a través del aporte teórico-práctico, el diseño e implementación de iniciativas TIC en el proceso de enseñanza aprendizaje del idioma inglés.
Cupo	10 mín. 25 máx.
Precio por persona	\$900
Datos de contacto	Claudia Isabel Marín Sánchez 921-211-5701 cmarin@uv.mx



Curso de educación continua	Inglés para las actividades cotidianas de enfermería
Objetivo	Inglés dirigido a estudiantes de enfermería y personales de enfermería, paramédicos, técnicos en urgencias.
Cupo	15 mín. 30 máx.
Precio por persona	\$2,700
Datos de contacto	Sergio Adrián Ramírez Torres 921-211-5701 sergramirez@uv.mx

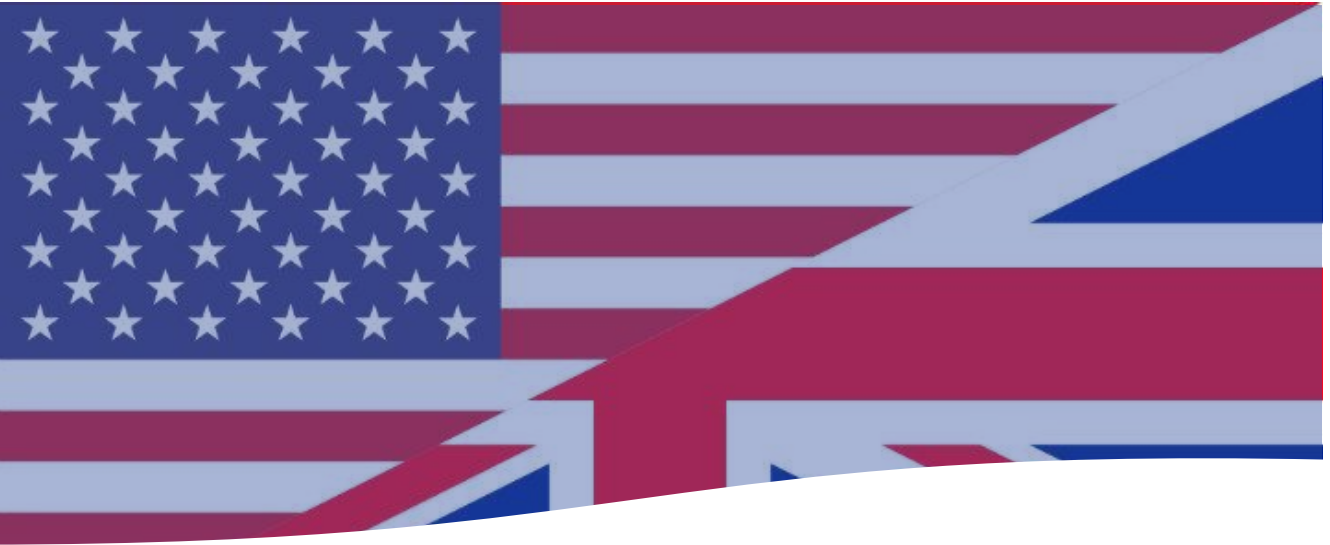

Curso de educación continua	Inglés básico intensivo A1
Objetivo	Adquirir los conocimientos correspondientes de inglés básico I, de manera intensiva, dirigido a: Alumnos y público en general.
Cupo	15 mín.
	25 máx.
Precio por persona	\$3,700
Datos de contacto	Janet Díaz Jiménez
	921-211-5701
	jadiaz@uv.mx



Curso de educación continua	Portugués inicial I en línea
Objetivo	Proporcionar a los alumnos, los aspectos gramaticales, léxicos, fonéticos y socioculturales que les permitan desarrollar sus habilidades de comprensión y producción escrita y oral en países de habla portuguesa
Cupo	15 mín. 30 máx.
Precio por persona	\$1,162
Datos de contacto	Sergio Adrián Ramírez Torres 921-211-5701 sergramirez@uv.mx

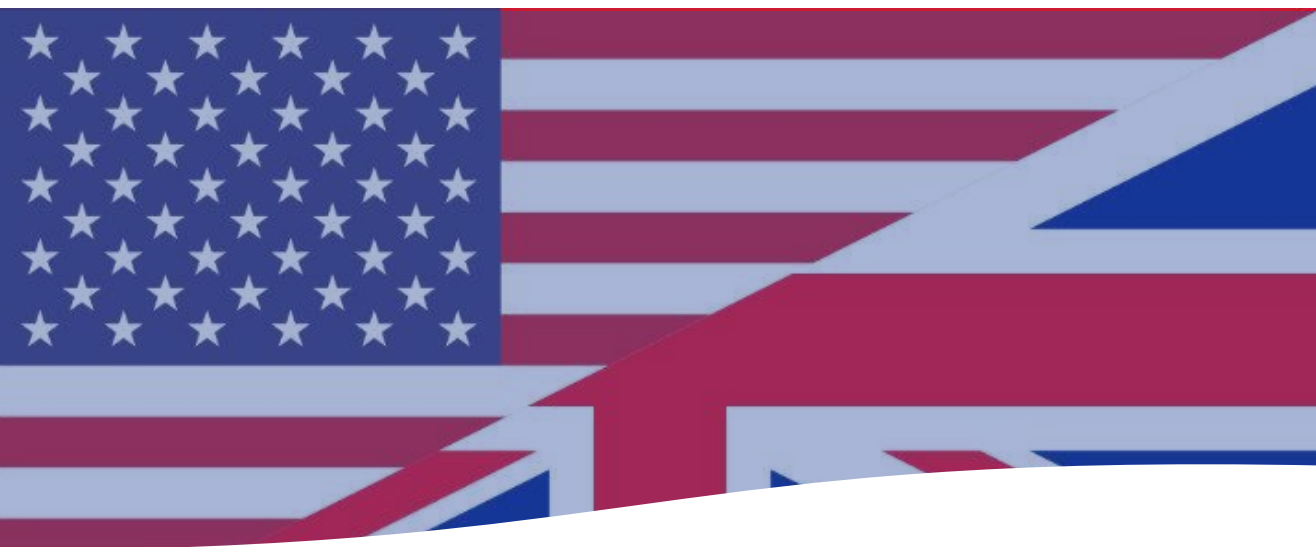

Curso de educación continua	Inglés Básico intensivo A2
Objetivo	Adquirir los conocimientos correspondientes de inglés básico II, de manera intensiva. Presentar constancia de estudios de inglés (Boleta del CI, TOEFL, EXAVER, ETC)
Cupo	15 mín. 30 máx.
Precio por persona	\$3,700
Datos de contacto	Janet Díaz Jiménez 921-211-5701 jadiaz@uv.mx



Curso de educación continua	Expresión escrita y oral en inglés para el ámbito laboral
Objetivo	Que el participante adquiera y domine las técnicas esenciales para comunicarse eficazmente en inglés en forma oral y escrita en el ámbito laboral.
Cupo	10 mín. 25 máx.
Precio por persona	\$1,000
Datos de contacto	Claudia Isabel Marín Sánchez 921-211-5701 cmarin@uv.mx

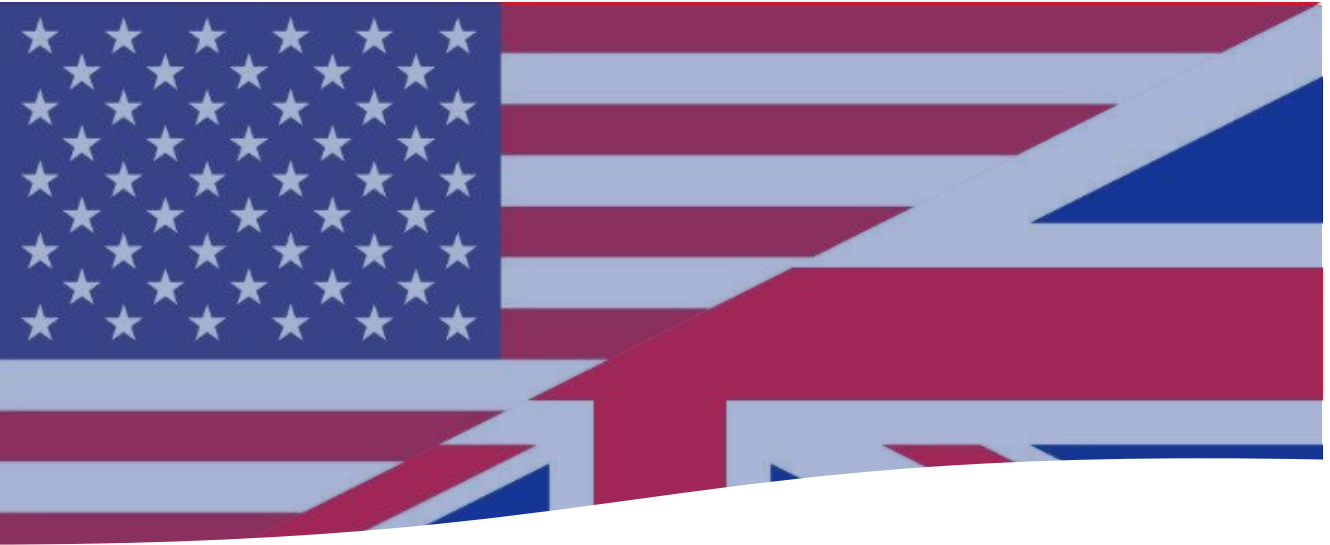

Curso de educación continua	Curso virtual de inglés 4 habilidades para estudiantes de nivel media básica
Objetivo	Adquirir conocimientos básicos en las 4 habilidades del idioma inglés (Hablar, escuchar, leer y escribir), para desarrollar la competencia comunicativa a nivel básico.
Cupo	10 mín. 25 máx.
Precio por persona	\$612
Datos de contacto	Analidía Luján Gutiérrez 921-211-5701 alujan@uv.mx



Curso de educación continua	Italiano inicial I en línea
Objetivo	Proporcionar a los alumnos, los aspectos gramaticales, léxicos, fonéticos y socioculturales que les permitan desarrollar sus habilidades de comprensión y producción escrita y oral en países de habla italiana.
Cupo	15 mín. 30 máx.
Precio por persona	\$1,162
Datos de contacto	Sergio Adrián Ramírez Torres 921-211-5701 sergramirez@uv.mx

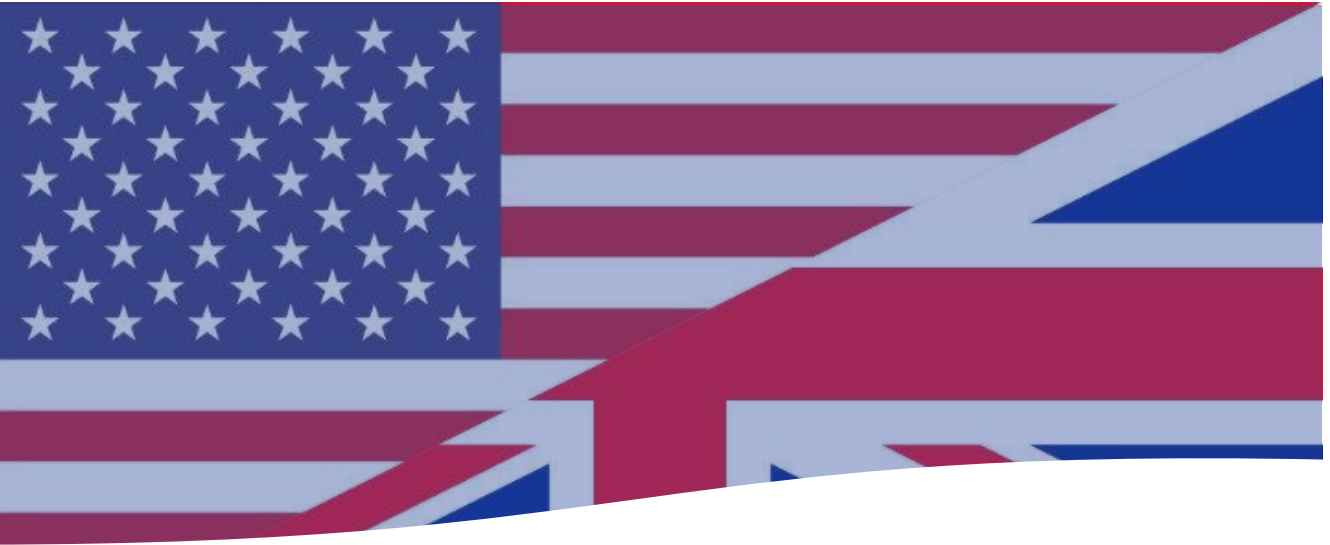

Curso de educación continua	Curso virtual II de inglés 4 habilidades para estudiantes de nivel media básica
Objetivo	Formar y preparar a los estudiantes de secundaria a través de los conocimientos básicos de las 4 habilidades del idioma inglés (Escuchar, Hablar, Leer y Escribir), para desarrollar las competencias con un enfoque comunicativo
Cupo	10 mín. 25 máx.
Precio por persona	\$712
Datos de contacto	Analidía Luján Gutiérrez 921-211-5701 alujan@uv.mx

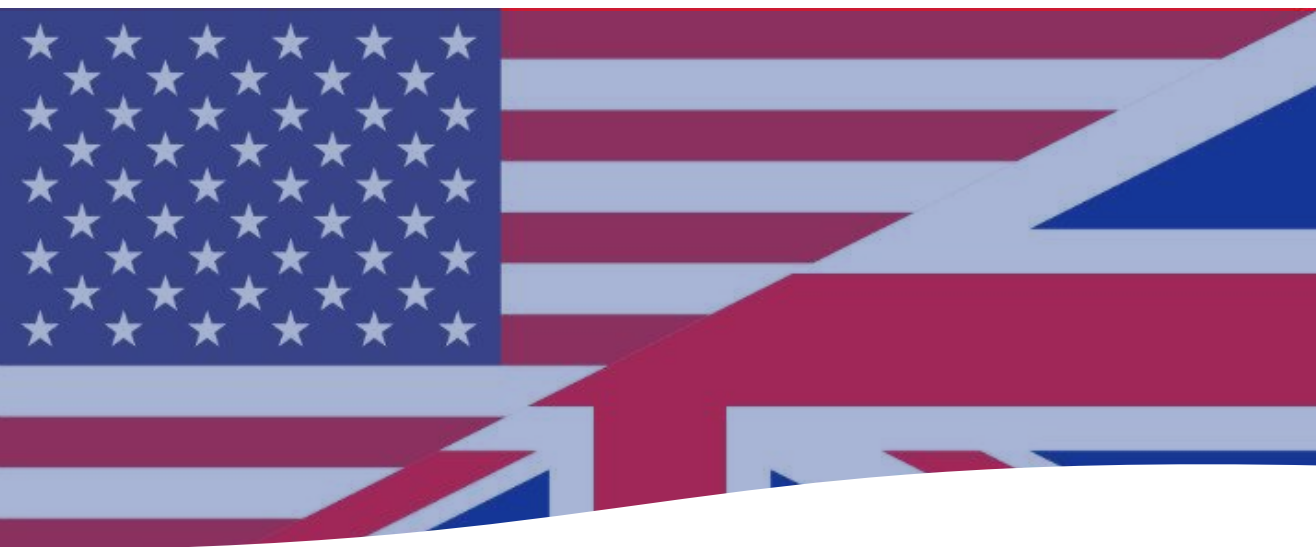

Curso de educación continua	Curso virtual III Habilidad oral en el idioma inglés para estudiantes de nivel media básica.
Objetivo	Desarrollar estrategias de comunicación en inglés en los estudiantes a través de la expresión oral para adquirir y fortalecer sus habilidades comunicativas para participar en diferentes discursos orales para desempeñarse con propiedad en la práctica social.
Cupo	10 mín. 25 máx.
Precio por persona	\$950
Datos de contacto	Analidía Luján Gutiérrez 921-211-5701 alujan@uv.mx

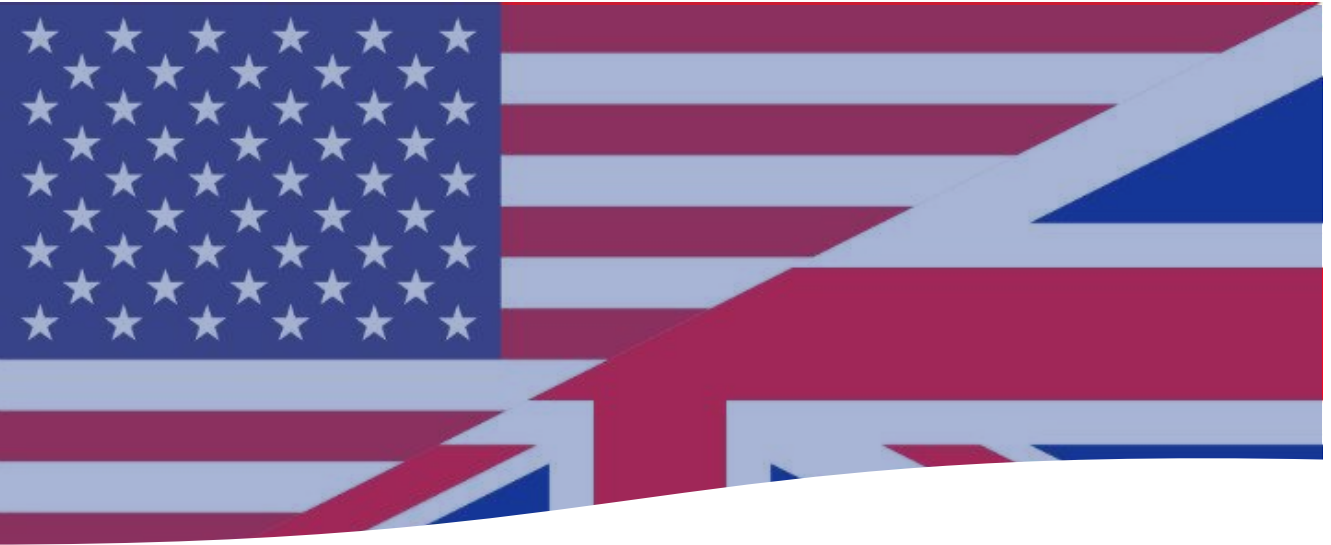

Curso de educación continua	Inglés 4 habilidades
Objetivo	Desarrollar las 4 habilidades del idioma inglés a través de clases presenciales
Cupo	20 mín.
	30 máx.
Precio por persona	\$1,251.00
Datos de contacto	María Eugenia Alarcón Aguirre
	921-211-5701
	eualarcon@uv.mx

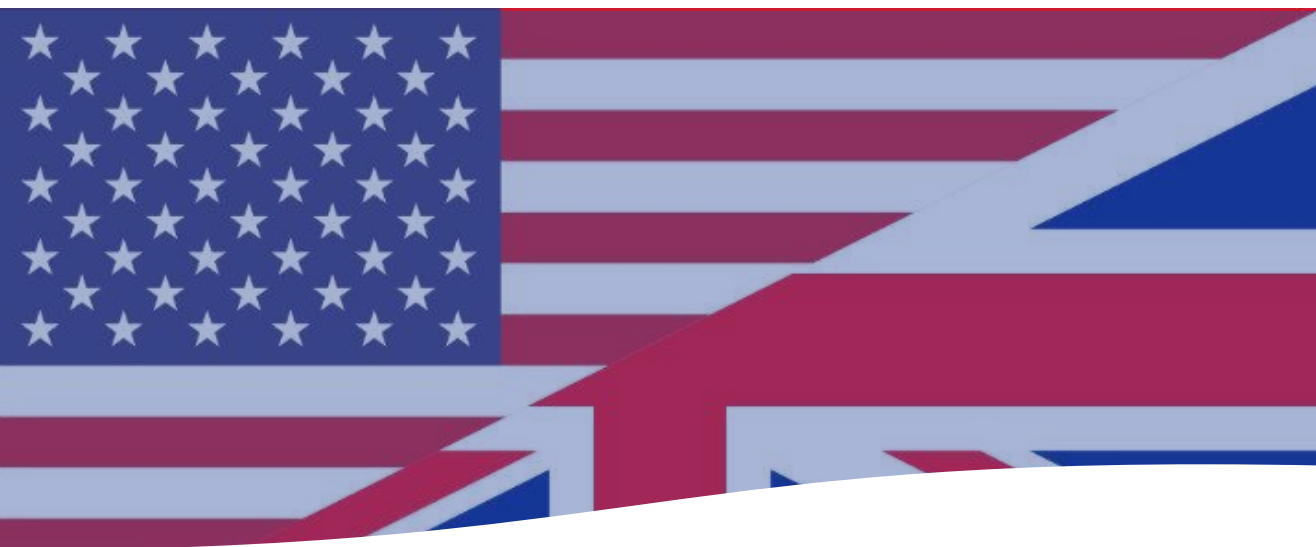

Curso de educación continua	Inglés Comprensión de textos
Objetivo	Cursos presenciales en los que se implementan estrategias para mejorar la comprensión lectora del estudiante
Cupo	20 mín. 30 máx.
Precio por persona	\$1,251.00
Datos de contacto	Leticia Ramírez 921-211-5701 letramirez@uv.mx

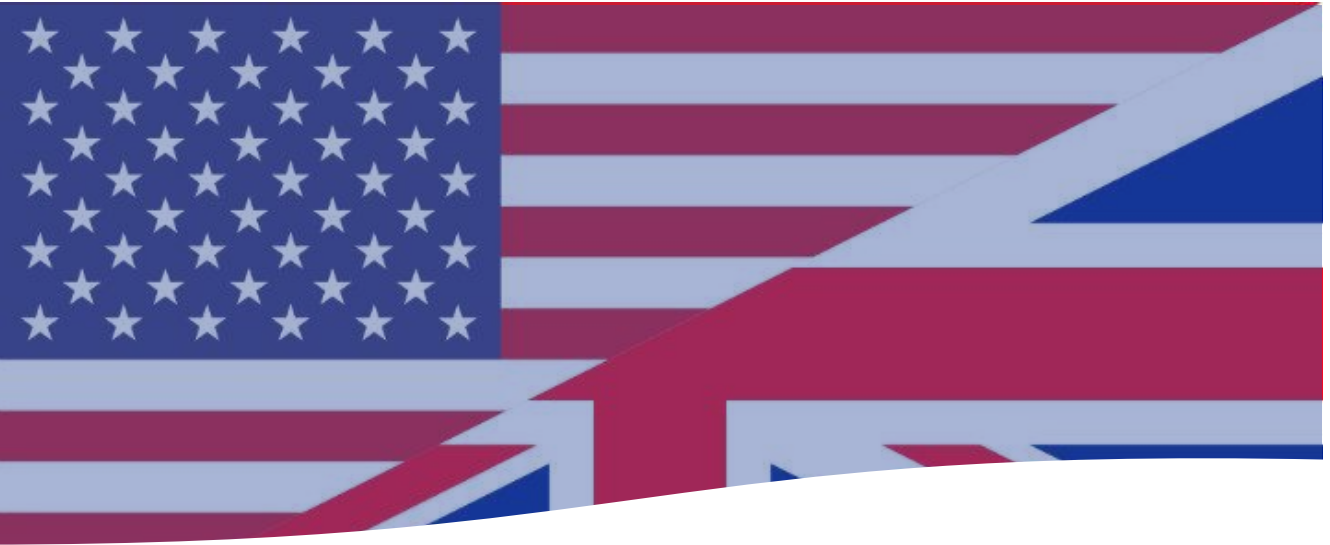

Curso de educación continua	Curso de inglés para ingenieros
Objetivo	Curso básico virtual en el que se practican las 4 habilidades a través de los ejercicios diseñados. Se trabaja en una plataforma Eminus, dirigido principalmente a estudiantes y/o trabajadores con rubro en la ingeniería.
Precio unitario	\$1,251
Datos de contacto	Emily Librado Torres 921-211-5701 elibrado@uv.mx

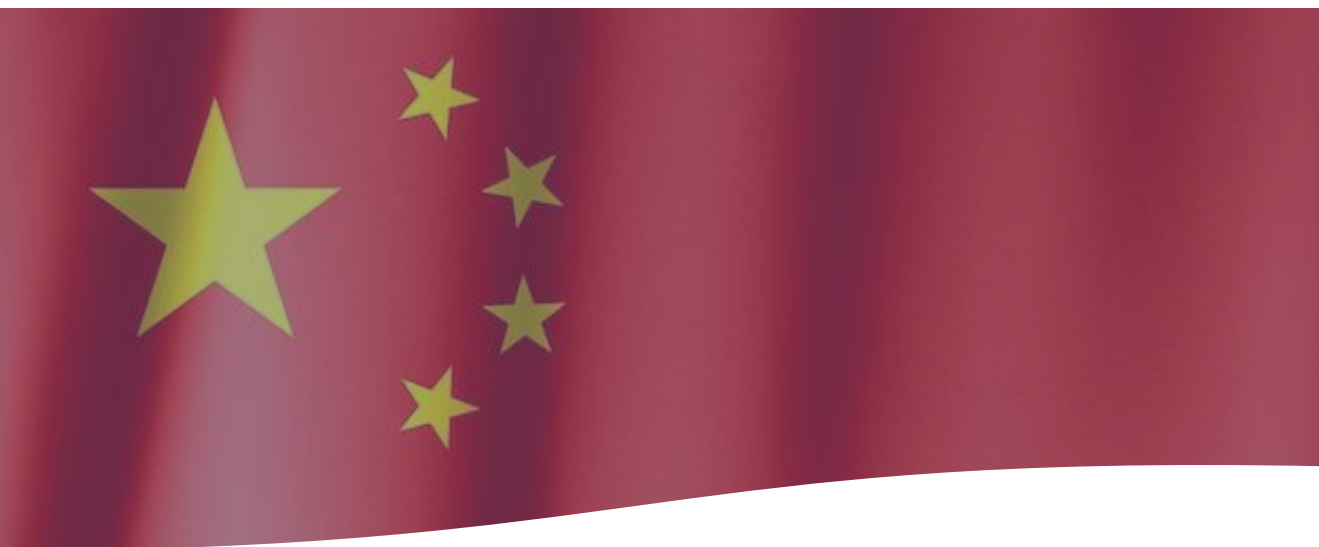

Curso de educación continua	Chino básico
Objetivo	Cursos presenciales en los que se desarrollan las 4 habilidades del idioma
Precio unitario	\$1,251
Datos de contacto	Joselyn Yépez Enríquez 921-211-5701 joyeperez@uv.mx

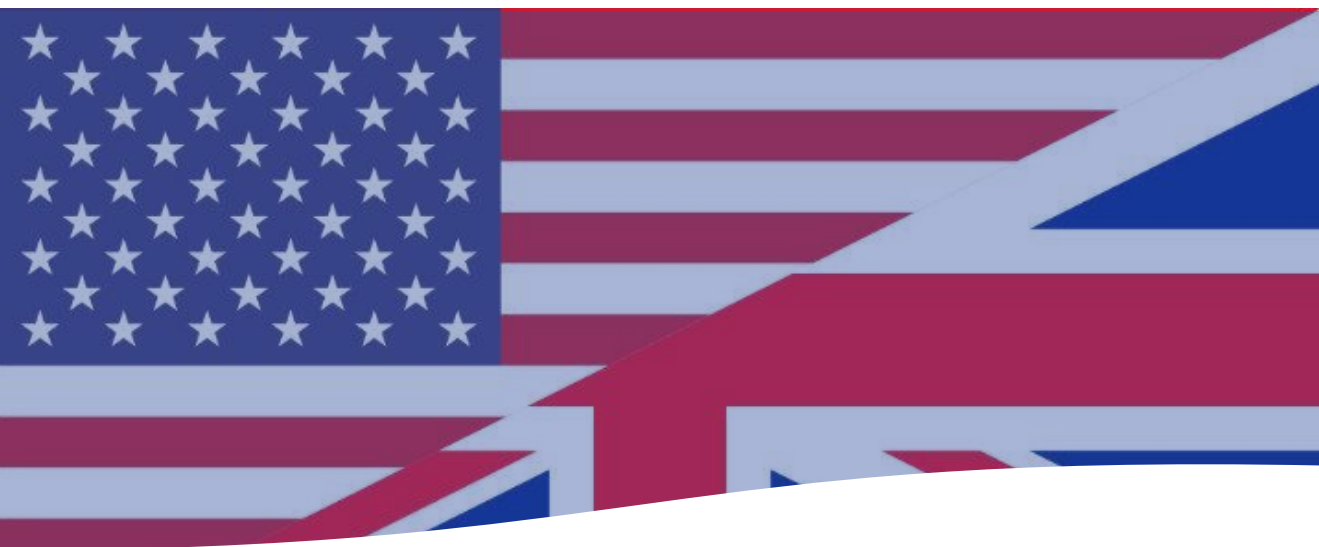

Curso de educación continua	Inglés básico 3 e inglés intermedio I (multimodales)
Objetivo	Curso de modalidad mixta en el que se practican las 4 habilidades a través de los ejercicios diseñados. Se trabaja en la plataforma Eminus.
Precio unitario	\$1,251
Datos de contacto	Gilberto Herrera Cruz 921-211-5701 giherrera@uv.mx



Curso de educación continua	Francés básico, francés intermedio o francés avanzado
Objetivo	Cursos presenciales en los que se desarrollan las 4 habilidades del idioma
Precio unitario	\$1,251
Datos de contacto	Francisco Jiménez Hamud 921-211-5701 franjimenez@uv.mx



Curso de educación continua	Portugués básico o intermedio
Objetivo	Cursos presenciales en los que se desarrollan las 4 habilidades del idioma
Precio unitario	\$1,251
Datos de contacto	Sergio Adrián Ramírez Torres 921-211-5701 sergramirez@uv.mx

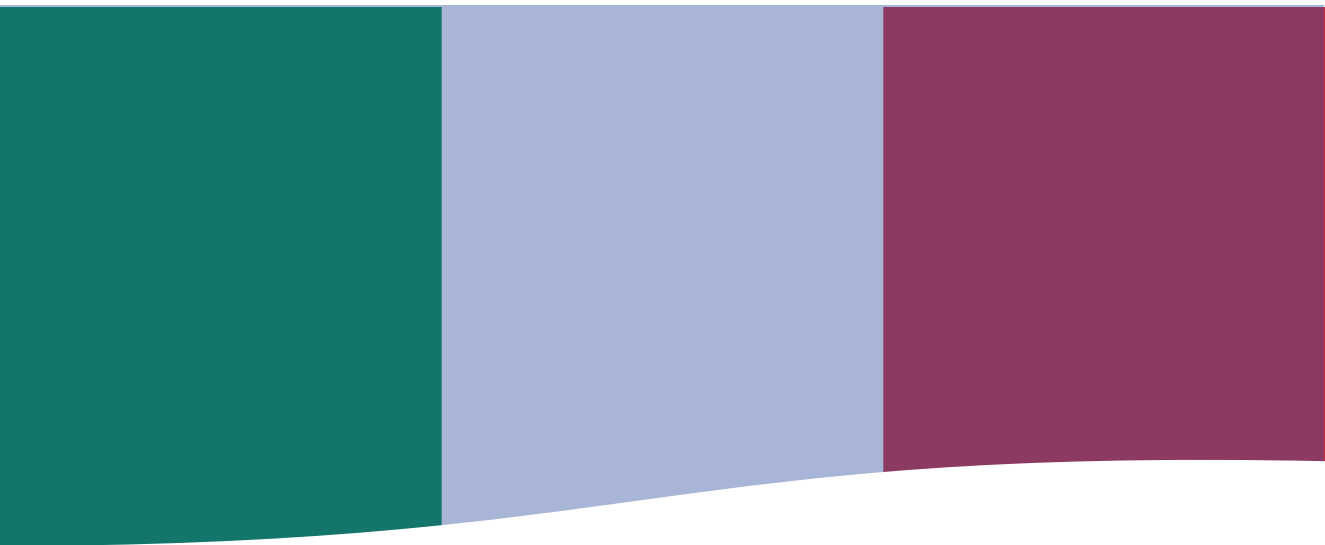

Curso de educación continua	Italiano Básico o intermedio
Objetivo	Cursos presenciales en los que se desarrollan las 4 habilidades del idioma
Precio unitario	\$1,251
Datos de contacto	Sergio Adrián Ramírez Torres 921-211-5701 sergramirez@uv.mx



Curso de educación continua	Japonés básico
Objetivo	Cursos presenciales en los que se desarrollan las 4 habilidades del idioma
Precio unitario	\$1,251
Datos de contacto	Samuel Castañeda Mesa 921-211-5701 scastaneda@uv.mx



Curso de educación continua	Alemán básico o intermedio
Objetivo	Cursos presenciales en los que se desarrollan las 4 habilidades del idioma
Precio unitario	\$1,251
Datos de contacto	Jonathan de Jesús Castañeda Rodríguez 921-211-5701 Joncastaneda@uv.mx

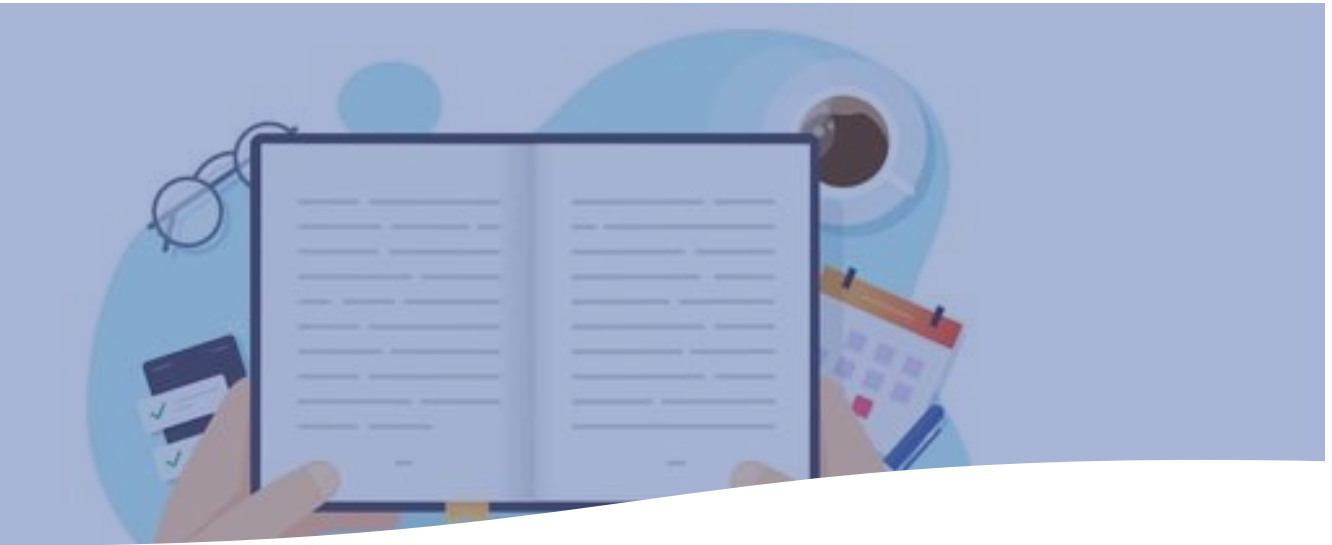

Exámenes de certificación	Examen de acreditación de Comprensión de Textos
Objetivo	Estos exámenes se aplican a estudiantes y al público en general que desea obtener una certificación del idioma para acreditar la lengua para estudios de posgrado.
Precio unitario	\$482
Datos de contacto	Fily Hernández Hernández 921-211-5701 filyhernandez@uv.mx



Universidad Veracruzana

Exámenes de certificación	EXAVER – Exámenes de certificación de la lengua inglesa		
Objetivo	Exámenes de certificación de lengua inglesa 1, 2 y 3, dirigido tanto a estudiantes de la UV como al público en general que desee certificar sus conocimientos en la lengua inglesa a un costo más accesible que las certificaciones internacionales		
Precio por persona		Comunidad UV	Público en general
	EXAVER 1	\$706.00	\$815.00
	EXAVER 2	\$760.00	\$869.00
	EXAVER 3	\$815.00	\$923.00
Datos de contacto	Monica Linda Antonieta Vidal 921-211-5701 mvidal@uv.mx		

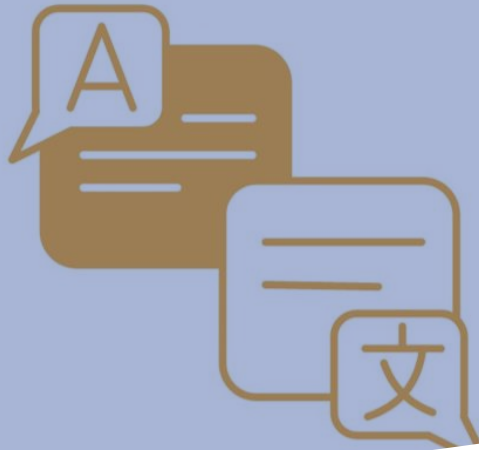

Traducciones	Traducciones
Objetivo	Servicio de traducción y certificación de actas de nacimientos, apostillados, grados académicos y todo tipo de documentos oficiales
Precio unitario	Otros idiomas-Español \$1,244.65
	Español-Otros idiomas \$1,493.58
Datos de contacto	Fily Hernández Hernández 921-211-5701 filyhernandez@uv.mx

Centro de Investigación en Recursos Energéticos y Sustentables

Creado en 2011, su principal objetivo es desarrollar investigación y estudiar las energías renovables como alternativa que permitan comprender y contribuir a resolver la problemática energética y ambiental identificada, involucrando los ámbitos regional, nacional e internacional. Actualmente este centro se constituye por dos técnicos académicos, un profesor de tiempo completo y tres investigadores, estos cuatro últimos, inscritos al Sistema Nacional de Investigadores en el nivel 1 y 2. Además, se imparte docencia en el programa de Maestría en Ciencias en Tecnología Energética (MaCTE) que cuenta con el reconocimiento del Sistema Nacional de Posgrados (SNP) del Consejo Nacional de Humanidades, Ciencias y Tecnología (CONAHCYT).

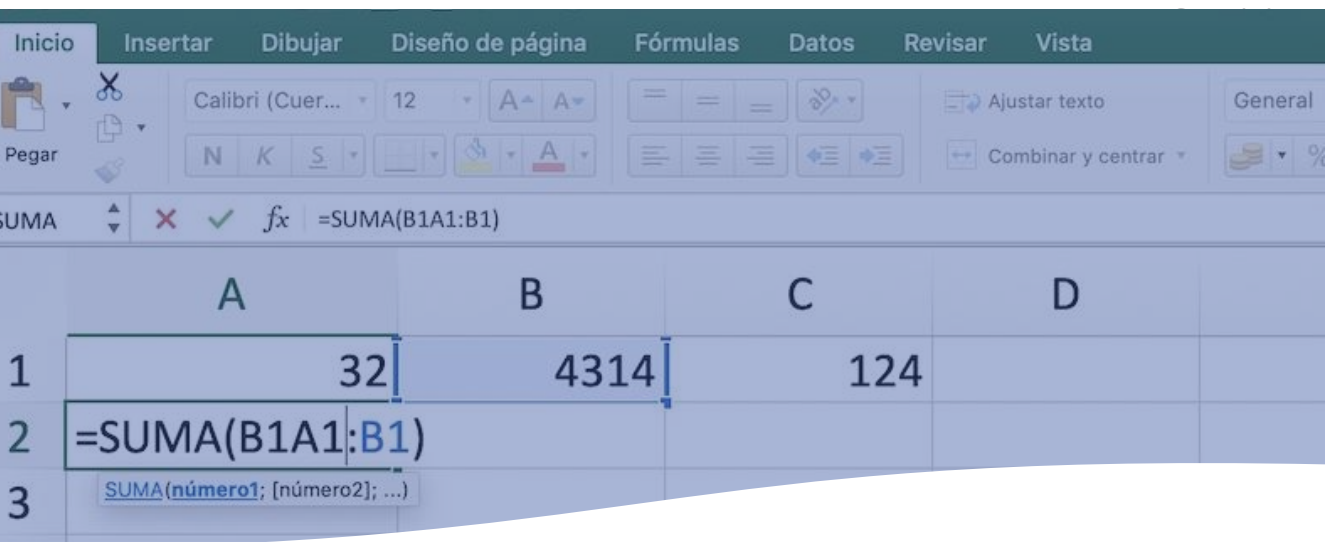

Curso de educación continua	Formulas y funciones de la hoja de cálculo
Objetivo	Conocer y dominar las fórmulas y funciones más importantes de la hoja de cálculo mejorando los conocimientos sobre cómo utilizar las funciones para conseguir cálculos eficientes y eficaces.
Cupo	10 mín. 30 máx.
Precio por persona	Estudiantes UV \$500.00 / Docente UV \$750.00 Público en general \$1,000.00
Datos de contacto	Deysi Carmina Peña Ortiz 921-211-5700, ext. 59230 dpena@uv.mx

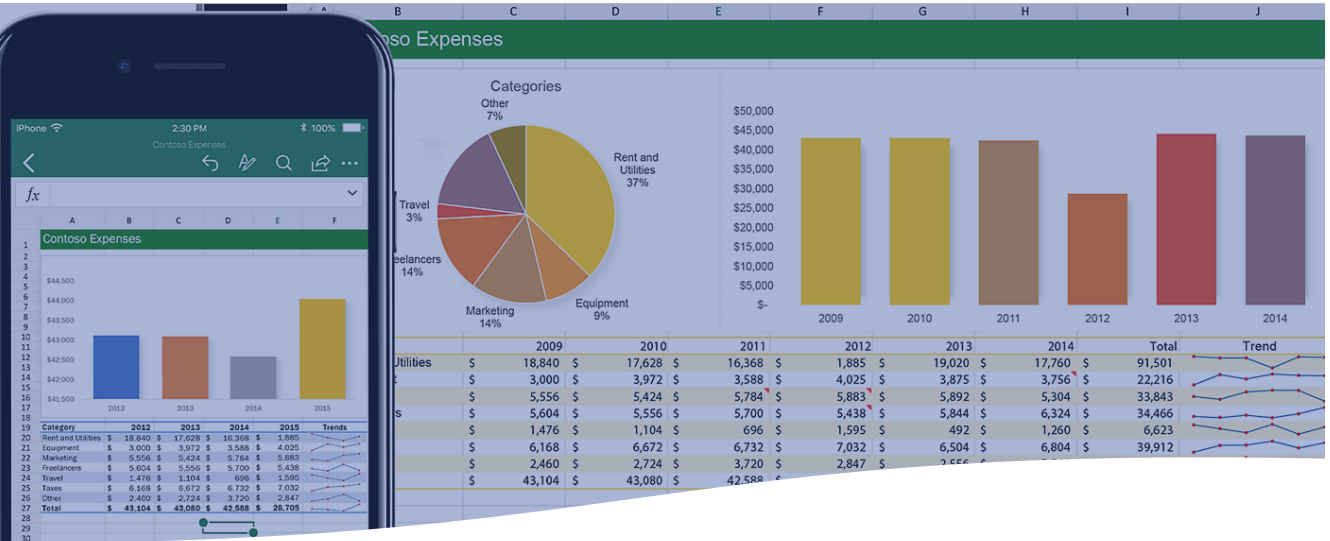

Curso de educación continua

Excel al 100%. De la A a la Z.

Objetivo

Conocer, manejar y dominar todas las herramientas contenidas en las cada una de las pestañas de la cinta de opciones para ampliar los conocimientos y mejorar el uso y manejo de las diferentes herramientas.

Cupo

10 mín.
30 máx.

Precio por persona

Estudiantes UV \$1,500.00 / Docente UV \$2,500.00
Público en general \$3,500.00

Datos de contacto

Deysi Carmina Peña Ortiz
921-211-5700, ext. 59230
dpena@uv.mx

Facultad de Contaduría y Administración

Esta entidad académica cuenta con una larga tradición en la enseñanza de las ciencias administrativas en la región Sur del estado de Veracruz, sus programas educativos de Gestión y Dirección de Negocios, de Contaduría, y de Administración, cuentan con el reconocimiento de calidad educativa por parte del Consejo de Acreditación en la Enseñanza de la Contaduría y Administración (CACECA). Dentro de los reconocimientos obtenidos por su calidad educativa y creativa destacan los primeros lugares en las categorías de Tecnología Intermedia, y de Emprendimiento Tradicional, en la XVII Expo Nacional Emprendedora 2023 y el primer lugar en el XVI Maratón Regional de Conocimientos 2023 de la Asociación Nacional de Facultades y Escuelas de Contaduría y Administración (ANFECA).

Servicios

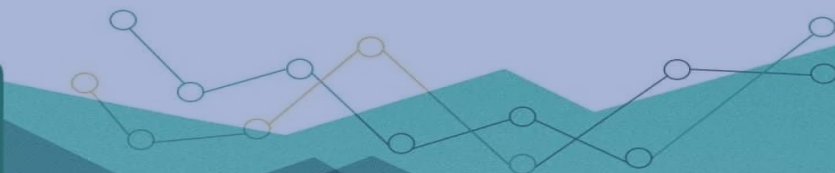

Curso de educación continua	Excel básico
Objetivo	Utilizar técnicas para la automatización de datos mediante fórmulas y funciones, para la administración de la información mediante tablas y gráficos.
Cupo	15 mín. 30 máx.
Precio por persona	Estudiantes UV \$652.00 / Personal UV y egresados UV \$862.00 Público en general \$1,162.00
Datos de contacto	Juan José Chiñas Valencia 921-151-6557 jchinas@uv.mx

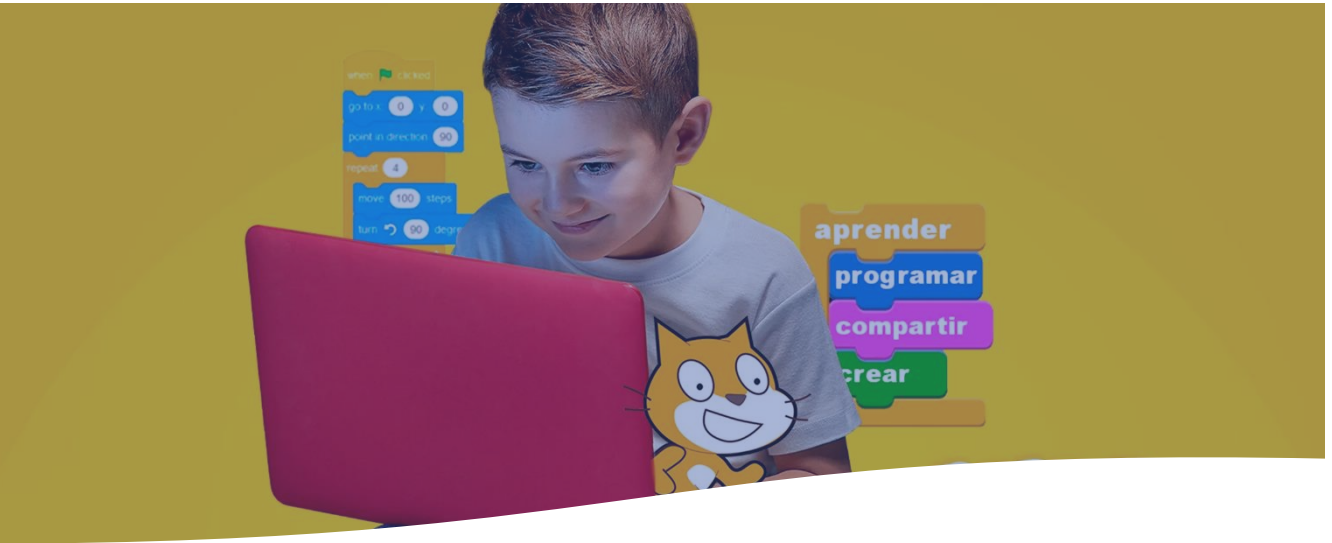

Curso de educación continua	Programación de Scratch para niños
Objetivo	Desarrollar el pensamiento lógico como también potencializar su creatividad digital permitiendo de esta manera que ellos diseñen sus propios juegos.
Cupo	10 mín. 20 máx.
Precio por persona	\$1,262.00
Datos de contacto	Juan José Chiñas Valencia 921-151-6557 jchinas@uv.mx

Facultad de Ingeniería

Esta facultad, actualmente cuenta con 20 profesores de tiempo completo, de los cuales 11 tienen el reconocimiento de perfil PRODEP (Programa para el Desarrollo Profesional Docente, para el Tipo Medio Superior) que otorga la Secretaría de Educación Pública (SEP), además de que siete de sus docentes que tiene el reconocimiento del Sistema Nacional de Posgrados (SNP) del Consejo Nacional de Humanidades, Ciencias y Tecnología (Conahcyt). Actualmente imparte los programas educativos de Ingeniería Civil e Ingeniería Mecánica-Eléctrica, y cuenta con tres cuerpos académicos dedicados a realizar investigación "Ingeniería y Modelado de Procesos Energéticos", "Ingeniería mecánica-eléctrica" y "Sustentabilidad para el Desarrollo de una Ingeniería Integral".

Servicios

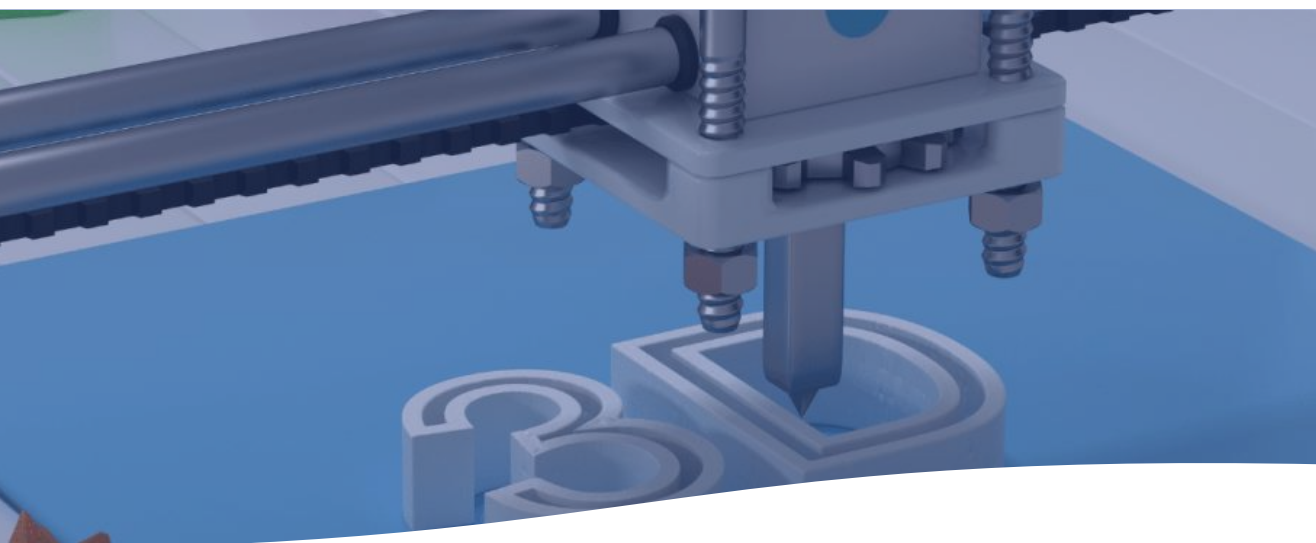

Curso de educación continua	Taller de impresión 3D
Objetivo	Introducir a los alumnos de secundaria o preparatoria con afinidad al área físico/matemáticas e interés por la ingeniería, en el área del diseño y manufactura digital, por medio de las herramientas de modelado 3D y la impresión de sólidos.
Cupo	10 mín. 15 máx.
Precio por persona	Público en general \$300.00
Datos de contacto	Fernando Chavarría Domínguez 921-211-5707 fchavarría@uv.mx



Curso de educación continua	Mediciones de variables eléctricas
Objetivo	Incluye: excavación de hasta 1.5 m de profundidad, materiales, mano de obra, equipo y herramienta, protección y manejo de la muestra.
Cupo	10 mín. 15 máx.
Precio por persona	\$1,430.00
Datos de contacto	Fernando Chavarría Domínguez 921-211-5707 fchavarría@uv.mx



Servicio	Extracción de una muestra inalterada con dimensiones de 30x30x30 cm de un Pozo a Cielo Abierto en un área dentro de la zona urbana de los municipios de Coatzacoalcos y Minatitlán.
Objetivo	Desarrollar habilidades en el uso de instrumentos de medición de variables eléctricas e interpretación de resultados, en los alumnos de secundaria o preparatoria con afinidad al área físico/matemáticas e interés por la ingeniería.
Precio unitario	\$1,430.00
Datos de contacto	Leonardo Martínez Lopez
	921-211-5707 leomartinez@uv.mx



Servicio	Extracción de una muestra inalterada con dimensiones de 30x30x30 cm de un Pozo a Cielo Abierto en un área fuera de la zona urbana de los municipios de Coatzacoalcos y Minatitlán y hasta un radio de 70 Km.
Objetivo	Incluye: excavación de hasta 1.5 m de profundidad, materiales, mano de obra, equipo y herramienta, protección y manejo de la muestra.
Precio unitario	\$1,860.00
Datos de contacto	Leonardo Martínez Lopez
	921-211-5707 leomartinez@uv.mx



Servicio	Muestreo alterado e inalterado en campo con equipo de perforación rotatorio y equipo para sondeo de penetración estándar (SPT).
Objetivo	Con recuperación de muestra alterada cada 1.0 m en un área dentro de la zona urbana de los municipios de Coatzacoalcos y Minatitlán.
Precio unitario	\$1,820.00
Datos de contacto	Leonardo Martínez Lopez
	921-211-5707 leomartinez@uv.mx



Servicio	Pruebas de compactación en base
Objetivo	Paquete de hasta 4 calas por visita para pruebas de compactación en base.
Precio unitario	\$1,379.31
Datos de contacto	Leonardo Martínez Lopez
	921-211-5707
	leomartinez@uv.mx



Servicio	Servicios de laboratorio para muestreo de concreto hidráulico en un área dentro de la zona urbana de los municipios de Coatzacoalcos y Minatitlán.
Objetivo	Incluye: Hasta 3 especímenes
Precio unitario	\$1,500.00
Datos de contacto	Leonardo Martínez Lopez
	921-211-5707 leomartinez@uv.mx



Servicio	Servicios de laboratorio para muestro de concreto hidráulico en un área fuera de la zona urbana de los municipios de Coatzacoalcos y Minatitlán.
Objetivo	Incluye: Hasta 3 especímenes
Precio unitario	\$1,950.00
Datos de contacto	Leonardo Martínez Lopez
	921-211-5707 leomartinez@uv.mx



Servicio	Muestreo alterado e inalterado en campo con equipo de perforación rotatorio y equipo para sondeo de penetración estándar (SPT)
Objetivo	Con recuperación de muestra alterada cada 1.0 m en un área fuera de la zona urbana de los municipios de Coatzacoalcos y Minatitlán.
Precio unitario	\$2,366.00
Datos de contacto	Leonardo Martínez Lopez
	921-211-5707 leomartinez@uv.mx



Servicio	Servicio de laboratorio para verificación y control de compactaciones en terracerías, sub-bases y bases en un área dentro de la zona urbana de los municipios de Coatzacoalcos y Minatitlán.
Objetivo	Incluye: Hasta cinco compactaciones. No incluye prueba proctor.
Precio unitario	\$1,500.00
Datos de contacto	Leonardo Martínez Lopez
	921-211-5707 leomartinez@uv.mx



Servicio	Servicio de laboratorio para verificación y control de compactaciones en terracerías, sub-bases y bases en un área fuera de la zona urbana de los municipios de Coatzacoalcos y Minatitlán.
Objetivo	Incluye: Hasta cinco compactaciones. No incluye prueba próctor.
Precio unitario	\$1,950.00
Datos de contacto	Leonardo Martínez Lopez
	921-211-5707 leomartinez@uv.mx



Servicio	Levantamientos de poligonales cerradas dentro de la zona urbana
Objetivo	Levantamiento con equipos de topografía, primeras dos hectáreas en un área dentro de la zona urbana de los municipios de Coatzacoalcos y Minatitlán.
Precio unitario	\$6,700.00
Datos de contacto	Leonardo Martínez Lopez
	921-211-5707 leomartinez@uv.mx



Servicio	Levantamientos de poligonales cerradas fuera de la zona urbana.
Objetivo	Levantamiento con equipos de topografía, primeras dos hectáreas en un área fuera de la zona urbana de los municipios de Coatzacoalcos y Minatitlán.
Precio unitario	\$8,710.00
Datos de contacto	Leonardo Martínez Lopez
	921-211-5707
	leomartinez@uv.mx



Servicio	Determinación de contenido de humedad por el método ASTM D4442-92 a astillas de madera
Objetivo	Prueba de laboratorio
Precio unitario	\$250.00
Datos de contacto	Leonardo Martínez Lopez
	921-211-5707
	leomartinez@uv.mx



Minatitlán

- Facultad de Trabajo Social

Facultad de Trabajo Social

La Facultad de Trabajo Social es la única en su tipo en el Istmo de Tehuantepec, inició sus labores en el año 1977, cuenta con 11 profesores de tiempo completo, de los cuales siete tienen el reconocimiento de perfil PRODEP (Programa para el Desarrollo Profesional Docente, para el Tipo Medio Superior) que otorga la Secretaría de Educación Pública (SEP), tres tienen el reconocimiento del Sistema Nacional de Posgrados (SNP) del Consejo Nacional de Humanidades, Ciencias y Tecnología (Conahcyt) y cinco tienen como grado máximo de estudios, y actualmente su programa educativo de licenciatura cuenta con el reconocimiento de calidad educativa, otorgado por la Acreditación en Ciencias Sociales A.C. (ACCECISO).

Servicios



Curso de educación continua	Estrategias para el abordaje de salud mental desde el Trabajo Social
Objetivo	Las y los participantes tendrán los principios y estrategias para utilizar la teoría y práctica en el ámbito de la salud mental y el estudio de casos que los habiliten para emprender una intervención integral como Trabajadores Sociales.
Cupo	10 mín. 25 máx.
Precio por persona	\$700.00
Datos de contacto	Victoria Colmenares Ríos 921-272-4183 vcolmenares@uv.mx



Acayucan

- Facultad de Ingeniería en Sistemas de Producción Agropecuaria

Facultad de Ingeniería en Sistemas de Producción Agropecuaria

Creada en 1997, es desde entonces la única entidad del Istmo de Tehuantepec dedicada a la formación del profesionistas en las áreas biológico-agropecuarias, imparte los programas educativos Agronegocios Internacionales, y de Ing. Sistemas de Producción Agropecuaria, en sus modalidades Escolarizado y A Distancia, contando estas últimas dos, con reconocimiento de calidad por el Comité Mexicano de Acreditación de la Educación Agronómica A.C. (COMEAA), así mismo, la Maestría en Desarrollo Agropecuario con reconocimiento del Sistema Nacional de Posgrados (SNP) del Consejo Nacional de Humanidades, Ciencias y Tecnología (Conahcyt). Cuenta con 9 profesores de tiempo completo, de los cuales, 6 cuenta con Doctorado, 2 pertenecen al Sistema Nacional de Investigadores, y el 100% tiene perfil PRODEP (Programa para el Desarrollo Profesional Docente, para el Tipo Medio Superior) que otorga la Secretaría de Educación Pública (SEP).

Servicios



Curso de educación continua	Iniciación a la apicultura
Objetivo	Introducir en el estudio de la apicultura, reconociendo a las abejas como insectos polinizadores de gran valor por su papel en conservación de la biodiversidad.
Cupo	5 mín. 20 máx.
Precio por persona	\$1,000.00
Datos de contacto	Dr. Ronnie de Jesús Arieta Román 921-211-5700, ext. 55104



Curso de educación continua	Conservación de forrajes
Objetivo	Aprender las técnicas de recolección, procesamiento conservación y manejo de recursos forrajeros.
Cupo	20 mín.
	N.A. máx.
Precio por persona	\$800.00
Datos de contacto	Mtro. José Orlando Ramírez Valencia
	921-211-5700, ext. 55104
	joseramirez03@uv.mx



Curso de educación continua	Inseminación artificial de bovinos
Objetivo	Conocer el fundamento de la inseminación artificial en bovinos, así como la práctica del conocimiento adquirido para hacer programas de reproducción animal y coadyuvar a la producción animal buscando generar alimentos inocuos para el consumo humano
Cupo	5 mín. 50 máx.
Precio por persona	\$838.00
Datos de contacto	Dr. Ronnie de Jesús Arieta Román 921-211-5700, ext. 55104 roarieta@uv.mx

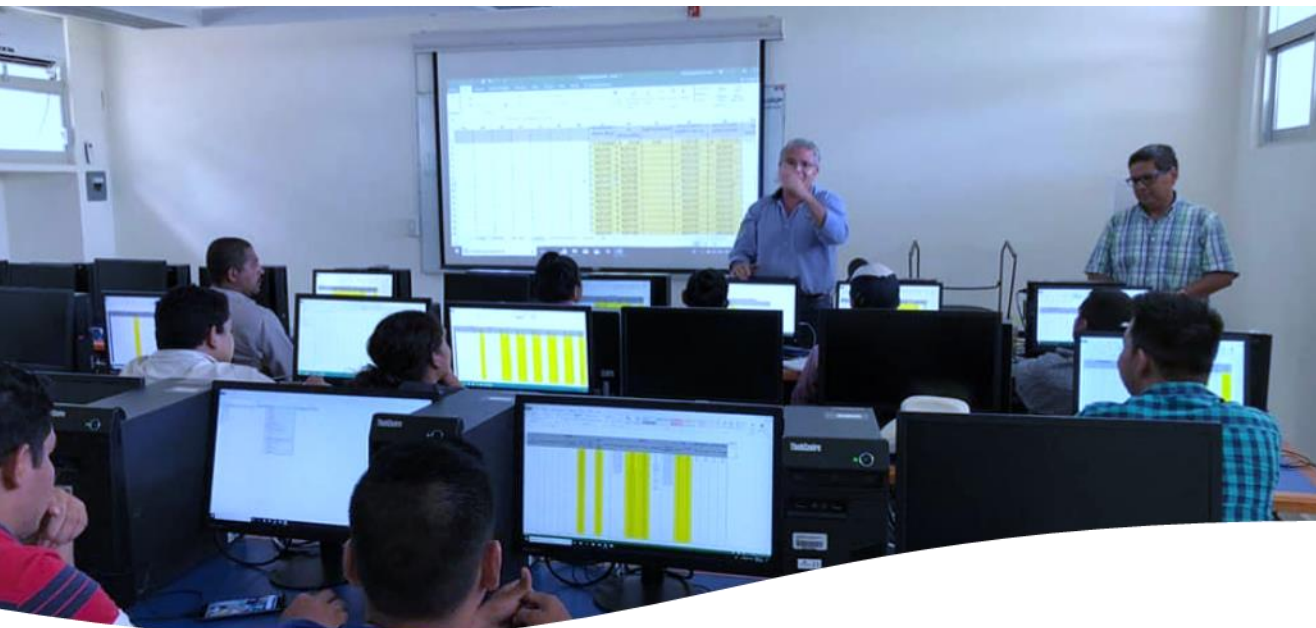

Curso de educación continua	Habilidades tecnológicas para el registro de parámetros productivos, económicos y reproductivos en ganado bovinos en los en sistemas de producción agropecuaria
Objetivo	Conocer los beneficios de contar con registros productivos en los sistemas de producción bovinos, así como su impacto en el uso de la información en pro de incrementar la productividad de la empresa bovina.
Cupo	5 mín. 20 máx.
Precio por persona	\$800.00
Datos de contacto	Dr. Ronnie de Jesús Arieta Román 921-211-5700, ext. 55104 roarieta@uv.mx

Otros servicios

	Servicio	Precio
Análisis de suelos	Completo	\$ 1,150.00
	Textura	130.00
	Determinación de PH	\$130.00
	Determinación de materia orgánica y nitrógeno	\$350.00
	Determinación de calcio	\$110.00
	Determinación de magnesio	\$110.00
	Determinación de fósforo	\$110.00
	Determinación de cambio catiónico (CIC)	\$464.00
Análisis Bromatológico	Completo	\$ 1,300.00
	Determinación de Humedad	\$150.00
	Determinación de proteína cruda	\$285.00
	Determinación de extracto etéreo (grasa)	\$280.00
	Determinación de cenizas	\$214.99
	Determinación de fibra cruda	\$399.99

Datos de contacto

921-211-5700, ext. 55104

Productos

Producto	Unidad	Precio menudeo
Lombricomposta	Kg	\$20.00
Miel	L	\$160.00
Arboles de vivero	Pz	\$17.00
Lombrices	Kg	\$1 500.00
Lixviado de lombriz	L	\$50.00
Sustrato con lombriz y huevecillos	Kg	\$250.00

Datos de contacto | 921-211-5700, ext. 55104

#CalidadUV

Catálogo

de productos y servicios

2024

Región Coatzacoalcos-Minatitlán

Redes sociales



@Vicerrectoria



@Vicecoatza



Universidad Veracruzana